

Handleiding voor het plaatsen van de wandpanelen – Nederlandstalige versie

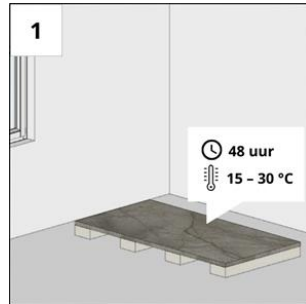

De wandpanelen dienen 48 uur voor de installatie te acclimatiseren op een temperatuur van 15 – 30 °C.



Voor de installatie heeft u een handcirkelzaag, een parallelgeleider, een gatenboor en een vouwmetre nodig. U heeft ook een kitspuit nodig voor de montagelijm en de siliconenkit aan te brengen.



De wandpanelen zijn compatibel met diverse ondergronden zoals keramiek, gipsplaten, beton, multiplex en OSB platen.

Handleiding voor het plaatsen van de wandpanelen

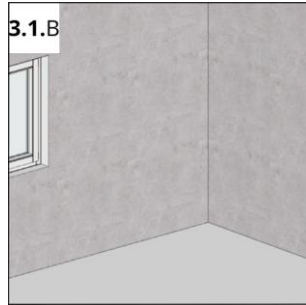

De wandpanelen zijn compatibel met diverse ondergronden zoals keramiek, gipsplaten, beton, multiplex en OSB platen.

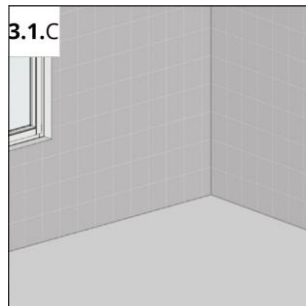

De wandpanelen zijn compatibel met diverse ondergronden zoals keramiek, gipsplaten, beton, multiplex en OSB platen.

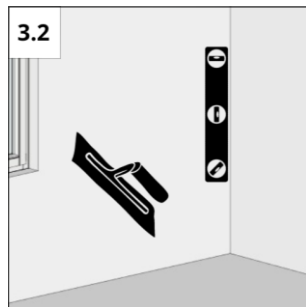

Het wordt aanbevolen om de panelen te monteren op een achterwand die zorgvuldig is geëgaliseerd.

Handleiding voor het plaatsen van de wandpanelen

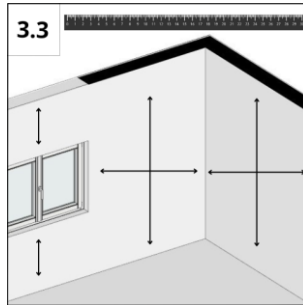

U meet de wanden en tekent deze af op de wandpanelen.

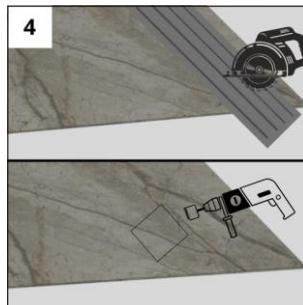

Gebruik vervolgens de handcirkelzaag om de wandpanelen op maat te zagen en een gatenboor om de benodigde gaten te maken.

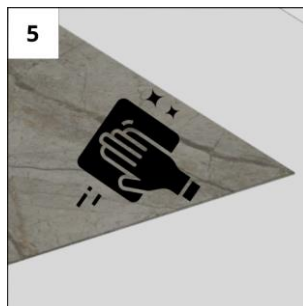

Na het zagen is het essentieel om de achterzijde van het wandpaneel en, indien nodig, de omringende ruimte goed te reinigen, zodat de wandpanelen gereed zijn voor het verlijmingsproces.

Handleiding voor het plaatsen van de wandpanelen

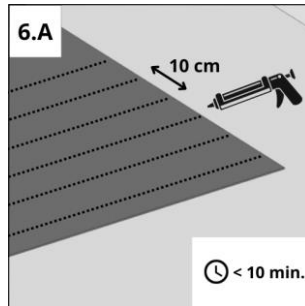

Voor de montage van de wandpanelen wordt aanbevolen montagelijm te gebruiken. Breng de montagelijm aan op de achterzijde van het paneel in verticale stroken, met een tussenruimte van $\pm 10 \text{ cm}$.

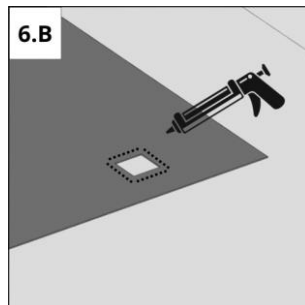

Bij uitsparingen is het aan te raden extra montagelijm rondom aan te brengen om mogelijke speling achter het wandpanelen te voorkomen.

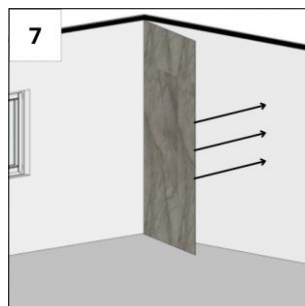

Vervolgens brengt u de wandpanelen aan op de desbetreffende wanden.

Handleiding voor het plaatsen van de wandpanelen

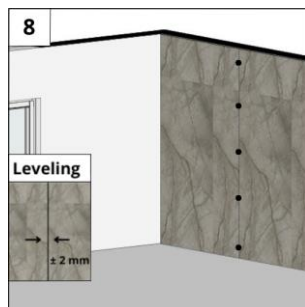

Gebruik een nivelleersysteem voor gelijkmatige voegnaden. Houd een voeg van $\pm 2 \text{ mm}$ aan. In droge ruimtes kunnen de panelen direct tegen elkaar worden gemonteerd, zonder kit.

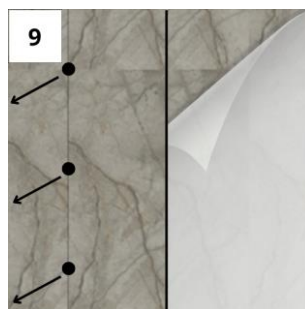

Verwijder het egalisatiesysteem en de beschermfolie.



Vervolgens kit u de voegnaden.

Handleiding voor het plaatsen van de wandpanelen

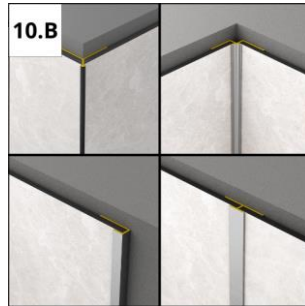

Plaats de gewenste profielen. Voor een stevige bevestiging van de profielen raden we aan een dunne lijn transparante kit aan te brengen in het profiel.

Het interne als externe hoekprofiel, evenals het T-profiel dient tijdens de plaatsing aangebracht te worden. Het is belangrijk op te merken dat wanneer er met deze specifieke profielen wordt gewerkt, het nivelleersysteem niet kan worden toegepast.



Na de installatie kunnen de wandpanelen gereinigd worden met milde reinigingsmiddelen.

Instructions pour l'installation des panneaux muraux – Version Française

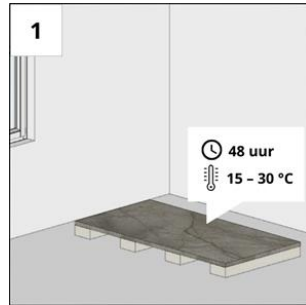

Les panneaux muraux doivent s'acclimater à une température de 15 à 30 °C 48 heures avant l'installation.



Pour l'installation, vous aurez besoin d'une scie circulaire à main, d'un guide parallèle, d'une perceuse et d'une règle pliante. Vous aurez également besoin d'un pistolet à calfeutrer pour appliquer la colle de montage et le mastic silicone.



Les panneaux muraux sont compatibles avec diverses surfaces telles que la céramique, les plaques de plâtre, le béton, le contreplaqué et les panneaux OSB.

Instructions pour l'installation des panneaux muraux

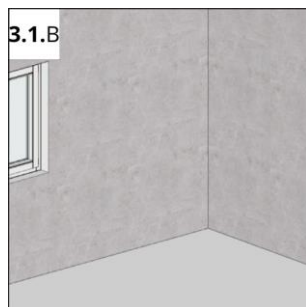

Les panneaux muraux sont compatibles avec diverses surfaces telles que la céramique, les plaques de plâtre, le béton, le contreplaqué et les panneaux OSB.

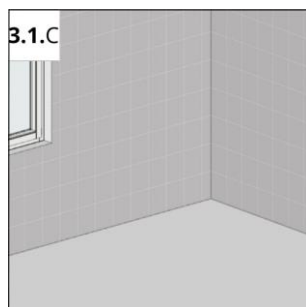

Les panneaux muraux sont compatibles avec diverses surfaces telles que la céramique, les plaques de plâtre, le béton, le contreplaqué et les panneaux OSB.

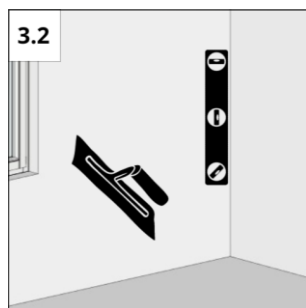

Il est recommandé de monter les panneaux sur un mur arrière soigneusement nivelé.

Instructions pour l'installation des panneaux muraux

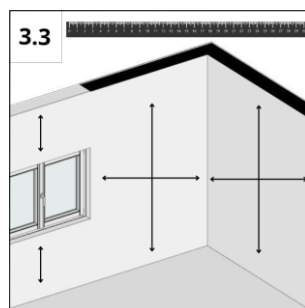

Mesurez les murs et marquez-les sur les panneaux muraux.

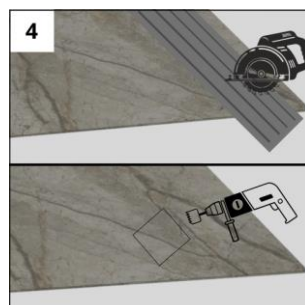

Utilisez ensuite la scie circulaire à main pour couper les panneaux muraux et une perceuse pour percer les trous nécessaires.

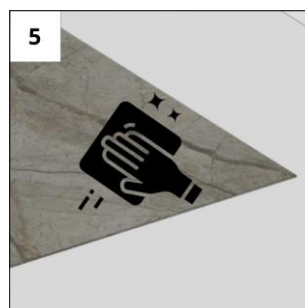

Après le sciage, il est essentiel de nettoyer soigneusement l'arrière du panneau mural et, si nécessaire, l'espace environnant, afin que les panneaux muraux soient prêts pour être collés.

Instructions pour l'installation des panneaux muraux

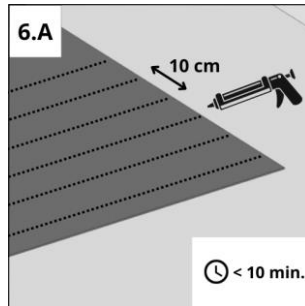

Utilisez un adhésif de montage pour installer les panneaux muraux.
Appliquez la colle de montage au dos du panneau, en bandes verticales, espacées de $\pm 10 \text{ cm}$.

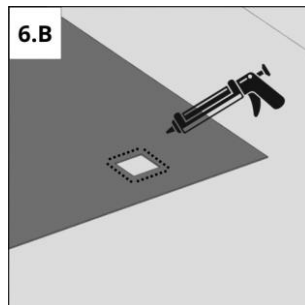

En cas de niches, appliquez plus de colle de montage tout autour pour éviter un éventuel jeu derrière les panneaux muraux.

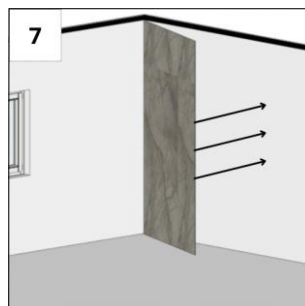

Appliquez ensuite les panneaux muraux sur les murs concernés.

Instructions pour l'installation des panneaux muraux

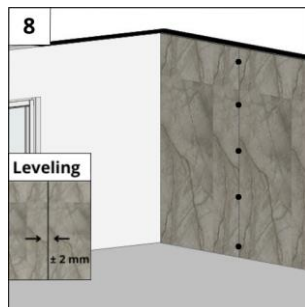

Utilisez un système de nivellement pour obtenir des joints uniformes. Maintenez des joints de ± 2 mm. Dans les pièces sèches, les panneaux peuvent être montés directement les uns contre les autres, sans mastic.

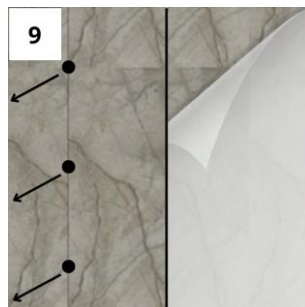

Retirez le système de nivellement et le film protecteur.



Puis, scellez les joints.

Instructions pour l'installation des panneaux muraux

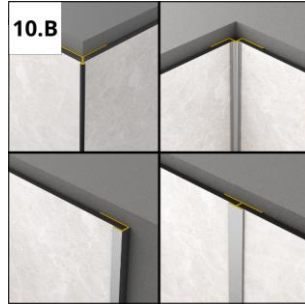

Placez les profils souhaités. Appliquez une fine ligne de mastic transparent sur le profilé.

Installez le profil d'angle interne et externe, ainsi que le profil en T

Notez qu'il n'est pas possible d'appliquer un système de nivellement si vous utilisez des profils spécifiques.

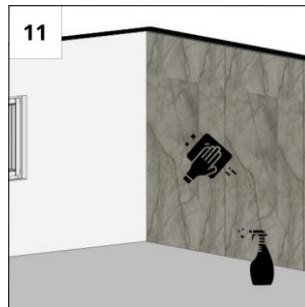

Après l'installation, nettoyez les panneaux muraux avec des produits de nettoyage doux.